

P520 IP

IPTV Set Top Box

Gebrauchsanleitung

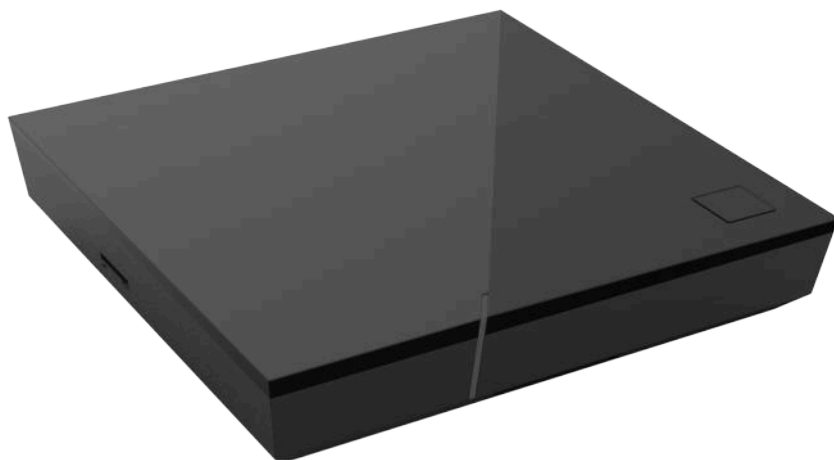

Wichtig: Vor Gebrauch sorgfältig lesen
und für späteres Nachschlagen aufbewahren.

 **Dolby** Audio

HDMI[®]

Inhaltsverzeichnis

1	Sicherheitsinformationen	3
1.1	Verwendete Zeichen und Symbole	3
1.2	Allgemeine Sicherheitshinweise	3
2	Bestimmungsgemäßer Gebrauch	5
3	Lieferumfang	5
4	Anschlüsse	6
5	Inbetriebnahme	6
5.1	Batterien in die Fernbedienung einlegen	7
5.2	Kabelverbindungen	8
5.3	Fernbedienung koppeln	8
5.4	Menüsprache auswählen	8
5.5	Netzwerkverbindung herstellen	9
5.6	Software-Updates	13
6	Fernbedienung	13
6.1	Tastenbelegung	14
6.2	Signaltyp ändern	16
6.3	TV-Gerät einprogrammieren	16
6.4	TV-Gerät steuern	19
6.5	Fernbedienung entkoppeln (Bluetooth-Modus)	20
6.6	Fernbedienung zurücksetzen	20
7	Reinigung	21
8	Rückgabe von Altgeräten	21
9	Fehlerbehebung	22
10	Rechtliche Hinweise	25
10.1	Eingetragene Warenzeichen und Lizenzhinweise	25
10.2	Open-Source-Software	25
11	Konformitätserklärung	25
12	Technische Daten	26

1 Sicherheitsinformationen

Bevor Sie mit der Inbetriebnahme beginnen, lesen Sie bitte die folgenden Informationen sorgfältig durch. Sie dienen zur Vermeidung von Fehlanwendungen und daraus resultierenden Personenschäden, Störungen und / oder Beschädigungen der Hard- und Software.

Bewahren Sie diese Gebrauchsanleitung für später auftretende Fragen auf und geben Sie diese an zukünftige Benutzer weiter.

1.1 Verwendete Zeichen und Symbole

Bitte machen Sie sich vorab mit den Zeichen und Symbolen vertraut, welche in dieser Gebrauchsanleitung verwendet werden.



WARNUNG

Bezeichnet eine möglicherweise drohende Gefahr. Wenn sie nicht gemieden wird, können schwerste Verletzung oder Tod die Folge sein.



VORSICHT

Bezeichnet eine möglicherweise drohende Gefahr. Wenn sie nicht gemieden wird, können leichte Verletzungen die Folge sein.

ACHTUNG

Bezeichnet eine möglicherweise schädliche Situation. Wenn sie nicht gemieden wird, kann die Komponente oder etwas in dessen Umgebung beschädigt werden.



Zusätzliche Hinweise und Informationen

1.2 Allgemeine Sicherheitshinweise

- Die Geräte dürfen nur in Innenräumen verwendet werden.
- Betreiben Sie die Set Top Box nur mit dem im Lieferumfang enthaltenen Netzteil und den im Lieferumfang enthaltenen Verbindungskabeln.
- Überprüfen Sie das Kabel des Netzteils regelmäßig auf Beschädigungen. Sollten Sie Beschädigungen feststellen, nehmen Sie das Netzteil vom Strom und kontaktieren Sie Ihren Netzbetreiber.
- Ersetzen Sie beschädigte Kabel immer durch gleichwertige Kabel.

- Betreiben Sie das Netzteil der Set Top Box nur mit der dafür angegebenen Netzspannung.
- Die Set Top Box muss mit einer leicht zugänglichen Steckdose verbunden werden. Sie sollten jederzeit in der Lage sein, die Set Top Box vom Stromnetz zu trennen.
- Halten Sie mindestens folgenden Freiraum um die Set Top Box ein: 10 cm oberhalb, 5 cm dahinter, 2 cm seitlich.
- Stellen Sie die Set Top Box niemals in einen Schrank oder ein Regal mit unzureichender Belüftung.
- Lassen Sie die Geräte nicht auf den Boden fallen. Montieren Sie die Set Top Box nicht höher als 2 Meter über dem Boden.
- Versuchen Sie nicht, die Set Top Box selbst zu reparieren. Die elektrische Sicherheit könnte dadurch gefährdet werden. Sollte die Set Top Box hinuntergefallen oder Wasser eingedrungen sein, nehmen Sie die Set Top Box sofort vom Strom und kontaktieren Sie Ihren Netzbetreiber.
- Schützen Sie die Geräte vor Feuchtigkeit, Tropf- und Spritzwasser.
- Stellen Sie keine mit Flüssigkeit gefüllten Gegenstände wie z. B. Vasen auf die Set Top Box.
- Betreiben Sie die Geräte nur in trockener sowie staubfreier Umgebung.
- Schützen Sie die Geräte und die Batterien der Fernbedienung vor direkter Sonneneinstrahlung, offenen Flammen oder anderen Wärmequellen wie z. B. der Heizung.
- Stellen Sie keine Gegenstände auf die Set Top Box wie z. B. andere Geräte oder Kerzen.
- Trennen Sie die Set Top Box bei längerer Abwesenheit und bei Gewitter durch Ziehen des Netzteils vom Stromnetz.
- Trennen Sie ebenfalls alle Geräte, welche mit der Set Top Box verbunden sind.
- Verwenden Sie beim Bedienen der Fernbedienung keine harten oder scharfen Gegenstände wie Fingernägel oder Messer.
- Die im Lieferumfang enthaltenen Batterien dürfen nicht wieder aufgeladen werden.
- Entfernen Sie die Batterien aus der Fernbedienung, wenn Sie diese längere Zeit nicht benutzen.
- Sollte die Fernbedienung defekt sein, entfernen Sie die Batterien und kontaktieren Sie den Kundenservice.
- Bewahren Sie die Geräte außerhalb der Reichweite von Kindern auf.

i Erwärmung der Set Top Box

- Die Erwärmung der Set Top Box liegt im zulässigen Bereich. Dennoch können sich empfindliche Möbeloberflächen durch die dauerhafte Wärmeeinwirkung im Laufe der Zeit verfärben.
- Die Gerätefüße können auf behandelten Möbeloberflächen Farbveränderungen hervorrufen. Stellen Sie die Set Top Box gegebenenfalls auf eine geeignete Unterlage.

2 Bestimmungsgemäßer Gebrauch

Die Set Top Box ist für den Empfang von TV- und Radiosignalen in Verbindung mit IPTV-Systemen bestimmt. Die Fernbedienung dient zur Steuerung der Set Top Box und gegebenenfalls TV-Geräten. Jeglicher anderweitiger Gebrauch ist nicht bestimmungsgemäß. Der Hersteller übernimmt keine Gewähr für Fehler, Störungen oder Schäden, die auf nicht bestimmungsgemäßen Gebrauch zurückzuführen sind. Dazu gehören insbesondere:

- Unsachgemäßes Anschließen und Bedienen
- Verwendung ungeeigneter Datenträger oder Zubehör
- Nichteinhaltung erforderlicher Installations- und Lagerbedingungen
- Verseuchung von Softwarekomponenten mit Computerviren
- Modifikationen der Hard- und Software

3 Lieferumfang

- Set Top Box
- Fernbedienung
- Netzteil
- 2 x Alkali-Batterien Typ AAA
- High-Speed-HDMI®-Kabel (1,5 m)
- Gebrauchsanleitung
- Netzkabel (3 m)

4 Anschlüsse



Abbildung 1: Anschlüsse

1	RJ12 (RS232 und IR Input)	6	Power
2	S/PDIF Optisch / 3,5 mm Klinke ¹⁾	7	Micro-SD-Kartenslot ²⁾
3	HDMI®-Ausgang	8	Ein / Aus oder Fernbedienung koppeln (Bluetooth-Modus) ³⁾
4	USB ²⁾		
5	LAN		

- 1) Kombiniertes Anschluss für 3,5 mm Klinke (z. B. für Kopfhörer) und Optisches TOSLink (S/PDIF)
- 2) Nur für Servicezwecke oder nach Anweisung Ihres Netzbetreibers. Das Anschließen eines Mediums könnte die Betriebsfähigkeit der Set Top Box beeinflussen.
- 3) Abhängig von der Konfiguration des IPTV-Systems, der Set Top Box und des Betriebsmodus der Fernbedienung.

5 Inbetriebnahme

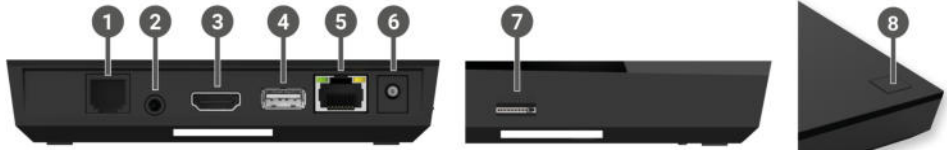

WARNUNG

Gefahr durch elektrische Spannung sowie sich daraus ergebende Brandgefahr

→ Die Kabel dürfen nicht geknickt oder eingeklemmt werden.

ACHTUNG

Gefahr von Störungen oder Defekten am Gerät

Fehlerhaftes Anschließen

→ Schließen Sie die Kabel in der richtigen Reihenfolge an die Set Top Box an. Achten Sie darauf, dass das Netzkabel hörbar einrastet.

Unterbrechung der Stromzufuhr während der Installation

→ Während der Installation sowie bei Updates der Software dürfen Sie die Stromzufuhr zur Set Top Box nicht unterbrechen. Sie vermeiden dadurch mögliche Schäden.

i Die Set Top Box benötigt eine aktive Internetverbindung, um sich mit einem IPTV-System verbinden zu können. Stellen Sie die Verbindung entweder mit einem Netzkabel oder mithilfe von WLAN her. Beachten Sie jedoch, dass bei einer Verbindung mit WLAN und gleichzeitiger Nutzung dieser Netzwerkverbindung durch andere Geräte die Bandbreite eingeschränkt sein kann. Dadurch kann es zu Störungen oder Unterbrechungen bei der Wiedergabe kommen.

5.1 Batterien in die Fernbedienung einlegen

1. Legen Sie die Batterien in die Fernbedienung ein (siehe Abbildung 2 auf Seite 7). Drücken Sie dazu den Batteriefachdeckel an der Markierung nach unten und schieben Sie ihn nach hinten (1), um das Batteriefach zu öffnen.
2. Legen Sie die Batterien in das Batteriefach (2) und achten Sie dabei auf die richtige Polung (siehe Markierung am Boden des Batteriefachs).
3. Führen Sie die Nase des Deckels in die vorgesehene Öffnung (3) des Batteriefachs ein und schieben Sie den Batteriefachdeckel nach vorn (4) bis er hörbar einrastet.



Abbildung 2: Batterien einlegen

5.2 Kabelverbindungen

1. Verbinden Sie die Set Top Box wie in Abbildung 3 auf Seite 8 dargestellt. Achten Sie dabei auf die abgebildete Anschlussreihenfolge:
 1. HDMI®-Kabel
 2. Netzkabel
 3. Netzteil
2. Schalten Sie das TV-Gerät ein.

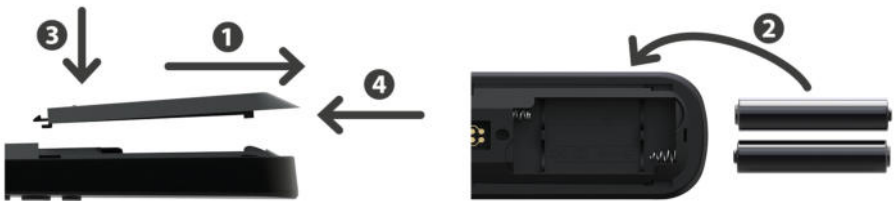

Abbildung 3: Kabelverbindungen

5.3 Fernbedienung koppeln

Bei der ersten Inbetriebnahme der Set Top Box erfolgt eine automatische Erkennung der Fernbedienung.

1. Warten Sie, bis am TV-Gerät ein Fernbedienungs-Symbol angezeigt wird.
2. Drücken Sie die Taste **OK**, um die automatische Erkennung zu starten.
3. Die Fernbedienung wird nun mit der Set Top Box gekoppelt. Das Koppeln kann einige Minuten dauern.

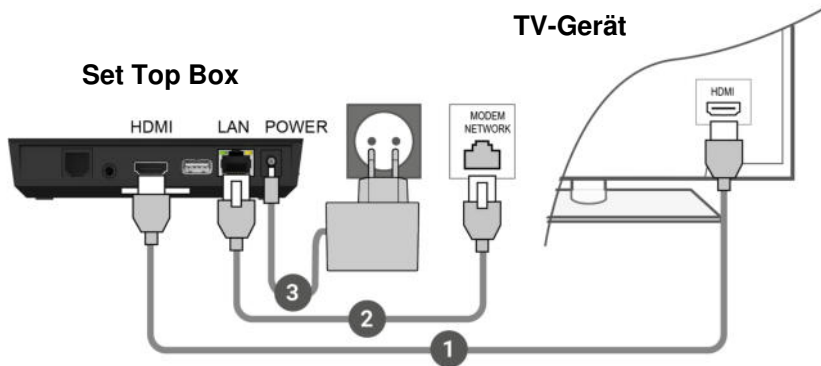
5.4 Menüsprache auswählen

Sobald die Fernbedienung mit der Set Top Box gekoppelt wurde, wird die Sprachauswahl angezeigt. Wählen Sie hier die gewünschte Sprache für die Benutzeroberfläche aus.

1. Wählen Sie die gewünschte Sprache aus.
2. Bestätigen Sie Ihre Auswahl durch Drücken der Taste **OK**.



Abbildung 4: Sprachauswahl

5.5 Netzwerkverbindung herstellen

i Wenn Sie die Netzwerkverbindung bereits mit einem Netzkabel hergestellt haben und zu WLAN wechseln möchten, entfernen Sie das Netzkabel und das Netzteil. Verbinden Sie das Netzteil nach ca. 5 Sekunden erneut mit der Set Top Box, um in das Setup-Menü zu gelangen.

Wenn Sie die Netzwerkverbindung mit einem Netzkabel hergestellt haben, werden Sie automatisch weitergeleitet. Wenn Sie die Netzwerkverbindung mit WLAN herstellen möchten, lesen Sie weiter in Kapitel "WLAN-Verbindung herstellen" auf Seite 9.

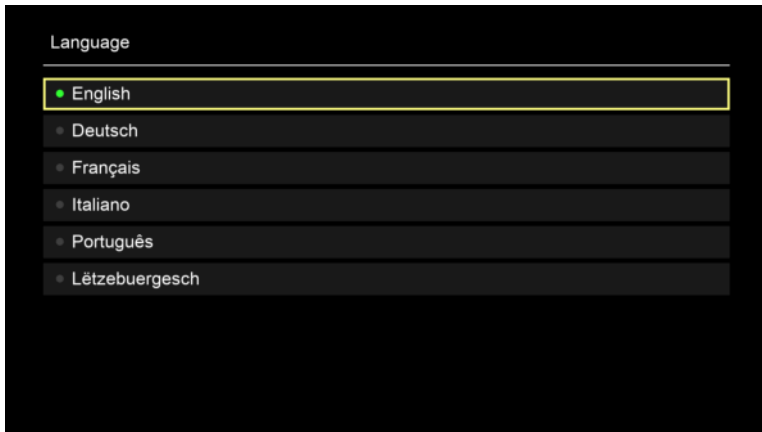
5.5.1 WLAN-Verbindung herstellen

Zur Herstellung einer WLAN-Verbindung stehen Ihnen verschiedene Methoden zur Verfügung:

- **Suchen:** Die Set Top Box sucht automatisch nach verfügbaren WLAN-Netzen.
- **Erweitert:** Nutzen Sie WPS oder geben Sie die SSID manuell ein.

5.5.1.1 WLAN suchen

1. Aktivieren Sie im Setup-Menü den Menüpunkt **WLAN verbinden**.
2. Aktivieren Sie die Schaltfläche **Suchen** durch Drücken der Taste **OK**.
3. Wählen Sie aus den angezeigten WLANs das gewünschte WLAN aus. Achten Sie dabei auf eine ausreichend hohe Signalstärke (siehe Abbildung 6 auf Seite 11).
4. Geben Sie mithilfe der angezeigten virtuellen Tastatur das WLAN-Passwort ein und bestätigen Sie die Eingabe durch Aktivieren der Schaltfläche **OK**.
5. Warten Sie, bis die Verbindung hergestellt wurde und aktivieren Sie danach die Schaltfläche **Verlassen** so oft, bis die Meldung **Die Netzwerkverbindung wurde erfolgreich hergestellt** angezeigt wird.



Abbildung 5: WLAN-Setup



Abbildung 6: Verfügbare WLANs

5.5.1.2 Erweitertes WLAN-Setup

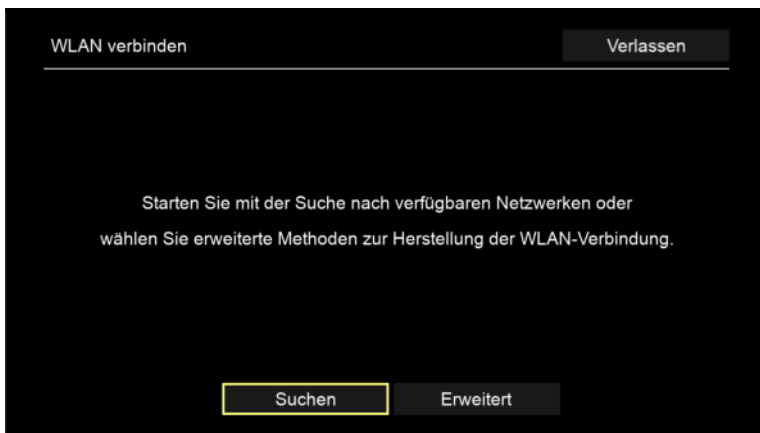
i Möglicherweise sind nicht alle hier beschriebenen Methoden mit Ihrem Router kompatibel.

Im erweiterten WLAN-Setup können Sie zwischen verschiedenen Methoden auswählen.

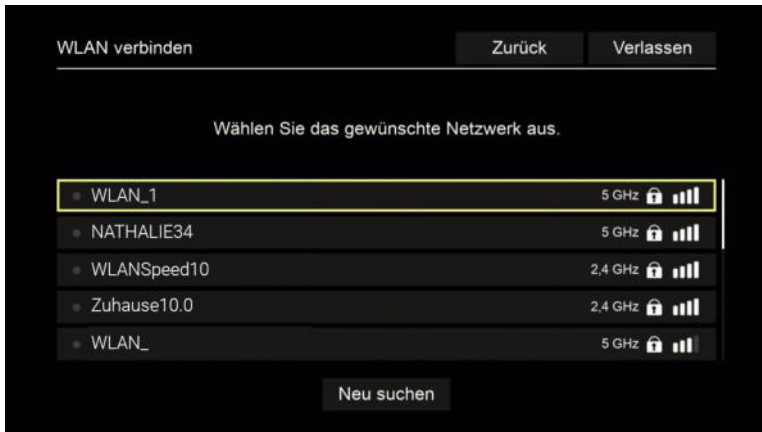
- **WPS-Taste:** Die Verbindung wird automatisch nach Drücken der WPS-Taste Ihres Routers hergestellt.
- **WPS-PIN:** Die WLAN-Verbindung muss mittels PIN-Eingabe auf der Webseite des Routers freigegeben werden.
- **SSID:** Namen des Netzwerks manuell eingeben.
- **Suchen:** Nach verfügbaren Netzwerken suchen (siehe Kapitel "WLAN suchen" auf Seite 10).

Um eine WLAN-Verbindung mithilfe des erweiterten WLAN-Setup herzustellen, gehen Sie wie folgt vor:

1. Aktivieren Sie im Setup-Menü die Schaltfläche **Erweitert**.
2. Navigieren Sie zur gewünschten Setup-Methode.
3. Folgen Sie im Anschluss den Anweisungen am TV-Gerät.



Abbildung 7: Erweitertes WLAN-Setup

5.5.2 WLAN-Status kontrollieren

Im Menü **WLAN-Status**: können Sie aktuelle Daten zu Ihrer WLAN-Verbindung abrufen wie z. B. Signalstärke oder die MAC-Adresse des WLAN-Adapters.



Abbildung 8: Übersicht WLAN-Status

5.5.3 WLAN-Verbindung trennen

Um die WLAN-Verbindung zu trennen, navigieren Sie im Setup-Menü auf **WLAN trennen**. Danach können Sie folgendes tun:

- **Set Top Box mit einem anderen WLAN verbinden:** Gehen Sie vor, wie in Kapitel "WLAN-Verbindung herstellen" auf Seite 9 beschrieben.
- **Netzwerkverbindung mit einem Netzkabel herstellen:** Verbinden Sie das im Lieferumfang enthaltene Netzkabel wie in Kapitel "Kabelverbindungen" auf Seite 8 beschrieben.

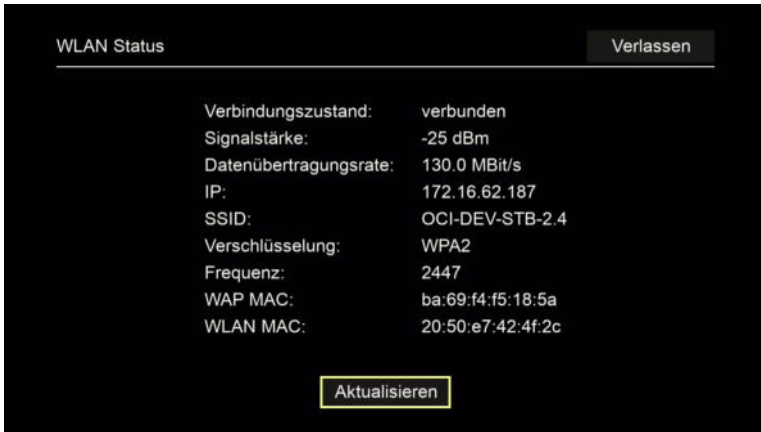
5.6 Software-Updates

Software-Updates werden automatisch durchgeführt. Wenn bereits bei der Inbetriebnahme ein Software-Update vorliegt, müssen Sie zuerst das Software-Update installieren. Folgen Sie dazu den Anweisungen am TV-Gerät.

6 Fernbedienung

Die Fernbedienung verfügt über einen automatischen Energiesparmodus, um die Lebensdauer der Batterien zu erhöhen. Der Energiesparmodus ist beendet, sobald die grüne LED zweimal kurz hintereinander blinkt.

Die Fernbedienung kann entweder im Bluetooth- oder im Infrarot-Modus betrieben werden. Zusätzlich können Sie ein TV-Gerät einprogrammieren. Dadurch können Sie mit der Fernbedienung die Set Top Box und Ihr TV-Gerät steuern. Wie Sie den Signaltyp ändern (Bluetooth oder Infrarot), lesen Sie in Kapitel "Signaltyp ändern" auf Seite 16.

6.1 Tastenbelegung



Abbildung 9: Tastenbelegung



Die Tastenbelegung und der Funktionsumfang können abweichen.

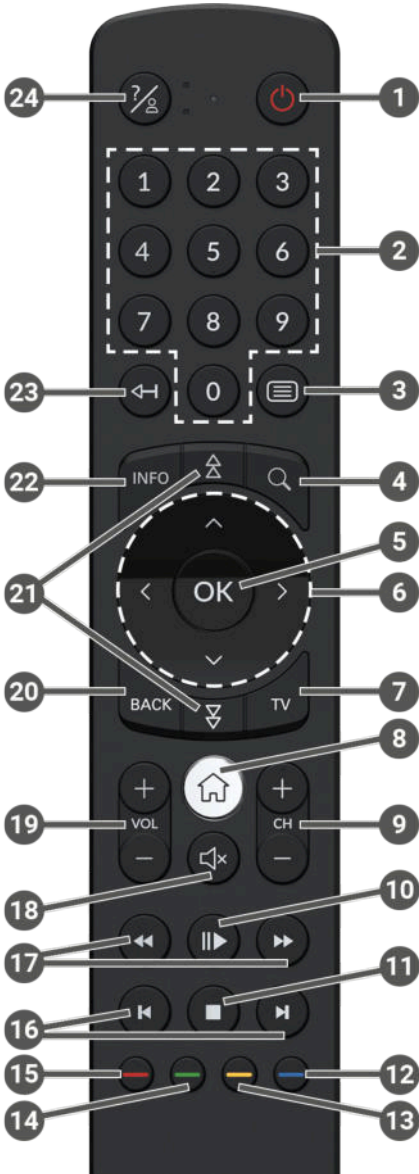

Einige Tastenfunktionen der Fernbedienung sind abhängig von der jeweils ausgeführten Funktion und Ansicht in der Benutzeroberfläche. Für weitere Informationen rufen Sie die Hilfe in der jeweiligen Ansicht auf.

1	Ein / Aus (Standby)
2	Zifferntasten
3	Teletext öffnen
4	Suche öffnen
5	Eingabe bestätigen
	Sender anzeigen
6	Navigationstasten
7	TV-Programm öffnen
8	Menü anzeigen
	Auf Set Top Box-Quelle umschalten
9	Sender auf (+) und ab (-)
10	Wiedergabe / Pause (Rekorder / Replay / Videothek)
11	Stopp (Rekorder / Replay / Videothek)
	Aktuelle Sendung (TV-Programm)
12	Stromeinstellungen öffnen
	Bildschirm dunkel schalten (Radio)
	Favoritenliste anzeigen

13	Datum / Uhrzeit auswählen (TV-Programm / EPG)
	Inhalt negativ bewerten
	Sendersortierung / Favoritenliste zurücksetzen
14	Inhalt positiv bewerten
15	Sendung aufnehmen / Aufnahme löschen
	Suchbegriff löschen
	Mobilgerät entfernen
16	Schnelles Vor- / Zurückspulen
17	Vor- / Zurückspulen
18	Stumm schalten
19	Lautstärke lauter (+) und leiser (-)
20	Zurück
21	Seitenweise blättern (auf / ab)
	Programm anzeigen
22	Kurzinfo anzeigen
	Sendungsdetails anzeigen
23	Zeichen löschen
	Zum vorherigen Stream wechseln
24	Hilfe anzeigen

6.2 Signaltyp ändern

Bei der Auslieferung befindet sich die Fernbedienung im Bluetooth-Modus. Wenn Sie den Signaltyp ändern möchten, gehen Sie wie folgt vor:

1. Halten Sie die Tasten **7** und **9** gleichzeitig für mindestens 3 Sekunden gedrückt.
 - ✓ Die grüne LED der Fernbedienung leuchtet.
2. Geben Sie den gewünschten Code ein (siehe Tabelle 1).
 - ✓ Die grüne LED der Fernbedienung blinkt zweimal kurz hintereinander.

Der gewählte Signaltyp ist nun aktiv. Sie können den Signaltyp jederzeit auf die gleiche Art und Weise ändern. Wie Sie die Fernbedienung in den Auslieferungszustand zurücksetzen, lesen Sie in Kapitel "Fernbedienung zurücksetzen" auf Seite 20.

Signaltyp	Beschreibung	Code
Bluetooth (Standard)	Steuert die Set Top Box im Bluetooth-Modus. Die Fernbedienung muss dafür mit der Set Top Box gekoppelt werden.	1
Infrarot	Steuert die Set Top Box im Infrarot-Modus.	2

Tabelle 1: Signaltypen

6.3 TV-Gerät einprogrammieren

i Möglicherweise ist die Fernbedienung nicht mit Ihrem TV-Gerät kompatibel.

i Beachten Sie die Angaben in der jeweiligen Programmierart. Wenn Sie davon abweichen oder 15 Sekunden keine Taste drücken, bricht der Programmierungsvorgang ab. Dies wird durch einmaliges Blinken der grünen LED angezeigt.

Die Fernbedienung verfügt über eine integrierte Datenbank mit TV-Codes zahlreicher Marken. Je nach Marke Ihres TV-Geräts können Sie einen TV-Code auf unterschiedliche Art und Weise einprogrammieren:

- **Manuelle Programmierung:** Sie müssen den TV-Code manuell eingeben.
- **Marken-Codesuche:** Sie können innerhalb einer Marke nach einem passenden TV-Code suchen.
- **Automatische Codesuche:** Sie können die gesamte TV-Datenbank nach einem passenden TV-Code durchsuchen.

6.3.1 Manuelle Programmierung

Bei der manuellen Programmierung müssen Sie den passenden TV-Code direkt eingeben. Je nach Marke des TV-Geräts kann es sein, dass Sie mehrere TV-Codes ausprobieren müssen, bis Sie einen passenden TV-Code gefunden haben. Eine Liste mit TV-Codes für die gängigsten TV-Geräte finden Sie in Tabelle 2 auf Seite 18. Eine vollständige Liste aller unterstützten Geräte finden Sie unter www.ocilion.com/gebrauchsanleitungen. Wenn Sie den TV-Code Ihres TV-Geräts kennen, ist dies die schnellste Art der Programmierung.

1. Schalten Sie Ihr TV-Gerät ein.
2. Halten Sie die Tasten **1** und **3** gleichzeitig für mindestens 3 Sekunden gedrückt.
 - ✓ Die rote LED leuchtet.
3. Geben Sie den 3-stelligen Code lt. TV-Codetabelle ein.
 - ✓ Wenn der TV-Code gültig ist, blinkt die rote LED zweimal kurz hintereinander.
4. Halten Sie die Taste **2** gedrückt und drücken Sie dann die Taste **0**.
 - ✓ Schaltet sich das TV-Gerät aus, ist der TV-Code korrekt.
 - ✓ Wenn das TV-Gerät nicht auf den Befehl reagiert, führen Sie die Schritte 2 bis 4 jeweils mit weiteren Codes der TV-Codetabelle aus, bis sich das TV-Gerät ausschaltet.
5. Schalten Sie das TV-Gerät wieder ein und wiederholen Sie Schritt 4, um weitere Tasten auszuprobieren, ob diese korrekt funktionieren.

6.3.2 Marken-Codesuche

Bei der Marken-Codesuche erfolgt die Suche innerhalb der TV-Codes einer bestimmten Marke. In der nachfolgenden Tabelle sind 10 TV-Marken angeführt. Wenn die Marke Ihres TV-Geräts in der Tabelle nicht vorhanden ist, verwenden Sie eine andere Art der Codesuche.

1. Schalten Sie Ihr TV-Gerät ein.
2. Halten Sie die Taste  und den entsprechenden Code aus Tabelle 2 gleichzeitig für mindestens 3 Sekunden gedrückt.
 - ✓ Die rote LED leuchtet.
3. Drücken Sie die Taste  und danach die Taste .
 - ✓ Schaltet sich das TV-Gerät aus, ist der TV-Code korrekt. Schalten Sie das TV-Gerät wieder ein und probieren Sie weitere Tasten aus, ob diese korrekt funktionieren.
 - ✓ Wenn das TV-Gerät nicht auf den Befehl reagiert, wiederholen Sie Schritt 3 so oft, bis sich das TV-Gerät ausschaltet und weitere Tasten korrekt funktionieren.
 - ✓ Durch Drücken der Taste  wird der Programmiervorgang vorzeitig beendet.
4. Drücken Sie die Taste , um den TV-Code zu bestätigen.
 - ✓ Die rote LED leuchtet zweimal kurz hintereinander.

Marke	Code
Samsung	1
LG	2
Sony	3
Philips	4
Panasonic	5







Marke	Code
Loewe	6
Grundig	7
Sharp	8
Toshiba	9
JVC	0

Tabelle 2: Marken-Codes

6.3.3 Automatische Codesuche

 Die automatische Codesuche kann mehrere Minuten dauern. Verwenden Sie diese Methode deshalb nur, wenn keine der anderen Methoden funktioniert hat.

Bei der automatischen Code-Suche werden die TV-Codes ALLER TV-Marken durchsucht.

1. Schalten Sie Ihr TV-Gerät ein.
2. Halten Sie die Tasten  und  gleichzeitig für mindestens 3 Sekunden gedrückt.
 - ✓ Die rote LED leuchtet.
3. Drücken Sie die Taste  und danach die Taste .
 - ✓ Schaltet sich das TV-Gerät aus, ist der TV-Code korrekt. Schalten Sie das TV-Gerät wieder ein und probieren Sie weitere Tasten aus, ob diese korrekt funktionieren.
 - ✓ Wenn das TV-Gerät nicht auf den Befehl reagiert, wiederholen Sie Schritt 3 so oft, bis sich das TV-Gerät ausschaltet und weitere Tasten korrekt funktionieren.
 - ✓ Durch Drücken der Taste  wird der Programmiervorgang vorzeitig beendet.
4. Drücken Sie die Taste , um den TV-Code zu bestätigen.
 - ✓ Die rote LED leuchtet zweimal kurz hintereinander.

6.4 TV-Gerät steuern

 Welche Tasten der Fernbedienung mit Ihrem TV-Gerät kompatibel sind, ist abhängig von den Tasten der Original-Fernbedienung Ihres TV-Geräts.

Wenn Sie einen gültigen Code einprogrammiert haben, können Sie Ihr TV-Gerät steuern. Halten Sie die Taste  gedrückt und drücken Sie die gewünschte Taste zur Steuerung Ihres TV-Geräts.

6.5 Fernbedienung entkoppeln (Bluetooth-Modus)

Wenn Sie die Fernbedienung gegen eine neue austauschen oder die gekoppelte Fernbedienung auf Werkseinstellungen zurücksetzen, müssen Sie die Fernbedienung von der Set Top Box entkoppeln.

1. Wechseln Sie in der Benutzeroberfläche des IPTV-Systems in die Ansicht **Einstellungen > Fernbedienung** oder drücken Sie die Taste auf der Set Top Box.
2. Folgen Sie den Anweisungen zum Entkoppeln der Fernbedienung.
 - ✓ Die Set Top Box startet erneut.
 - ✓ Die Ansicht zum Koppeln der Fernbedienung wird angezeigt.
3. Folgen Sie den Anweisungen zum Koppeln der Fernbedienung.

6.6 Fernbedienung zurücksetzen

 Wenn Sie die Fernbedienung auf Werkseinstellungen zurücksetzen, müssen Sie die Fernbedienung zusätzlich von der Set Top Box entkoppeln (siehe Kapitel "Fernbedienung entkoppeln (Bluetooth-Modus)" auf Seite 20). Erst danach können Sie erneut eine Fernbedienung mit der Set Top Box koppeln (siehe Kapitel "Fernbedienung koppeln" auf Seite 8).

Um die Fernbedienung auf Werkseinstellungen zurückzusetzen, gehen Sie wie folgt vor:

1. Halten Sie die rote und die blaue Funktionstaste gleichzeitig für mindestens 5 Sekunden gedrückt.
 - ✓ Die grüne LED der Fernbedienung blinkt zweimal kurz hintereinander.
2. Geben Sie die Ziffern **9999** ein.
 - ✓ Wenn die grüne LED zweimal kurz hintereinander blinkt, wurde die Fernbedienung auf Werkseinstellungen zurückgesetzt.

Die Fernbedienung befindet sich im Bluetooth-Modus. Die Bluetooth-Verbindung zur Set Top Box sowie der einprogrammierte TV-Code (sofern vorhanden) wurden gelöscht.

7 Reinigung



WARNUNG

Gefahr durch elektrische Spannung sowie sich daraus ergebende Brandgefahr

- Trennen Sie die Set Top Box vor der Reinigung vom Stromnetz.
- Benutzen Sie zur Reinigung ein trockenes, fusselfreies Tuch.
- Reinigen Sie nur die Oberfläche der Geräte.
- Öffnen Sie auf keinen Fall eines der Geräte.
- Verwenden Sie keine lösemittelhaltigen Reinigungsmittel.

8 Rückgabe von Altgeräten

Anwendbar in der Europäischen Union und anderen europäischen Staaten mit Systemen zur getrennten Sammlung von Wertstoffen.



Elektronische Geräte und Batterien dürfen nicht mit dem Hausmüll entsorgt werden. Geben Sie die Geräte am Ende ihrer Lebensdauer an den dafür eingerichteten öffentlichen Sammelstellen oder an die Verkaufsstelle zurück. Einzelheiten dazu regelt das jeweilige Landesrecht. Das Symbol auf dem Produkt, der Gebrauchsanleitung oder der Verpackung weist auf diese Bestimmungen hin.

Mit der Wiederverwertung, der stofflichen Verwertung oder anderer Formen der Verwertung von Altgeräten leisten Sie einen wichtigen Beitrag zum Schutz unserer Umwelt.

Um die Entsorgung von Altgeräten, welche Batterien enthalten, zu erleichtern, müssen diese vor der Abgabe in einer öffentlichen Sammelstelle vom Altgerät getrennt werden.

9 Fehlerbehebung

Fehler	Mögliche Ursache	Abhilfe
Die LED der Set Top Box leuchtet nicht	Keine Netzspannung oder Set Top Box defekt.	Netzteil und Kabel auf festen Sitz kontrollieren. Bleibt der Fehler bestehen, Netzbetreiber kontaktieren.
Set Top Box kann keine WLAN-Verbindung herstellen	MAC-Adresse der Set Top Box am Router nicht zugelassen.	Router überprüfen und MAC-Adresse der Set Top Box zulassen.
Supportinfo 30 - 34 wird länger als 3 Minuten angezeigt	Technischer Fehler beim Aufbau der Netzwerkverbindung.	Set Top Box für ca. 5 Min. vom Strom nehmen. Ggf. Netzbetreiber kontaktieren.
Supportinfo 40 - 85	Technischer Fehler während Software-Update.	Set Top Box für ca. 5 Min. vom Strom nehmen. Ggf. Netzbetreiber kontaktieren.
Supportinfo 65	Keine Verbindung zum NTP-Server.	Netzwerkeinstellungen des Routers prüfen. Ggf. Netzbetreiber kontaktieren.
Die LED der Fernbedienung blinkt dauerhaft grün	Die Fernbedienung ist noch nicht gekoppelt.	Koppeln Sie die Fernbedienung (siehe Kapitel "Fernbedienung koppeln" auf Seite 8)
	Die Fernbedienung kann keine Verbindung zur Set Top Box aufbauen.	Prüfen Sie, ob die Set Top Box mit Strom versorgt wird. Sollte das Problem bestehen bleiben, müssen Sie die Fernbedienung erneut koppeln (siehe Kapitel "Fernbedienung koppeln" auf Seite 8).
Die Set Top Box reagiert nicht auf die Fernbedienung	Die Batterien wurden nicht korrekt in die Fernbedienung eingelegt.	Kontrollieren Sie, ob die Batterien richtig eingelegt sind oder ob die Batterien leer sind.

Fehler	Mögliche Ursache	Abhilfe
	Die Batterien der Fernbedienung sind schwach oder leer.	Gehen Sie möglichst nahe an die Set Top Box heran und drücken Sie ein paar Mal beliebige Zifferntasten der Fernbedienung. Wenn die Set Top Box reagiert, bedeutet dies, dass die Batterien schwach sind. Tauschen Sie in diesem Fall die Batterien gegen neue aus.
	Die Software der Fernbedienung ist abgestürzt.	Entnehmen Sie die Batterien und setzen Sie diese nach ca. 3 Minuten wieder ein.
	Der Bluetooth-Empfänger der Set Top Box ist abgestürzt.	Set Top Box für ca. 5 Min. vom Strom nehmen. Ggf. Netzbetreiber kontaktieren.
	Die Fernbedienung wurde mit einem anderen in der Nähe befindlichen Gerät gekoppelt.	Setzen Sie die Fernbedienung auf Werkseinstellungen zurück (siehe Kapitel "Fernbedienung zurücksetzen" auf Seite 20). Deaktivieren Sie den Kopplungsmodus etwaiger in der Nähe befindlicher Geräte und wiederholen Sie den Kopplungsvorgang (siehe Kapitel "Fernbedienung koppeln" auf Seite 8).
Kein Bild	Keine Netzspannung.	Netzteil und Kabel auf festen Sitz kontrollieren.
	Kabelverbindung fehlerhaft.	Kabelverbindungen auf festen Sitz kontrollieren.

Fehler	Mögliche Ursache	Abhilfe
	Falsche HDMI-Quelle.	HDMI-Quelle des TV-Geräts auf Set Top Box einstellen.
Schlechte Bildqualität	Nicht kompatibles HDMI-Kabel.	Verwenden Sie ausschließlich das mitgelieferte High-Speed-HDMI®-Kabel.
Bild ruckelt	WLAN-Signal zu schwach.	Setup aufrufen und Signalstärke unter WLAN-Status kontrollieren (siehe Seite 12).
	Bandbreite eingeschränkt aufgrund mehrerer Benutzer.	Netzwerkkabel anstelle von WLAN verwenden.
Die Marke Ihres TV-Geräts steht nicht in der Codetabelle und nicht in der Markentabelle		Führen Sie die automatische Codesuche aus (siehe Kapitel "Automatische Codesuche" auf Seite 19).
Das TV-Gerät reagiert nicht, obwohl die automatische Codesuche ausgeführt wurde	Die automatische Codesuche durchsucht alle Codes. Dies kann bis zu 15 Minuten dauern.	Führen Sie die automatische Codesuche mindestens 15 Minuten lang durch.

Tabelle 3: Fehlerbehebung

Bei weiteren Fragen, kontaktieren Sie Ihren Netzbetreiber.

10 Rechtliche Hinweise

10.1 Eingetragene Warenzeichen und Lizenzhinweise



Hergestellt unter Lizenz der Dolby Laboratories. Dolby, Dolby Audio und das Doppel-D-Symbol sind eingetragene Warenzeichen der Dolby Laboratories.



Die Begriffe HDMI und HDMI High-Definition Multimedia Interface sowie das HDMI- Logo sind Marken oder eingetragene Marken von HDMI Licensing Administrator, Inc. in den Vereinigten Staaten und anderen Ländern.

Kundenhinweise zu Lizenzen von MPEG LA finden Sie unter

www.ocilion.com/lizenzen

10.2 Open-Source-Software

Das Produkt enthält unter anderem Open-Source-Software. Diese wurde von Dritten entwickelt und ist urheberrechtlich geschützt. Sie sind berechtigt, die Open-Source-Software gemäß den jeweils geltenden Lizenzbedingungen zu nutzen.

Die Lizenzbedingungen und weitere Informationen finden Sie unter

www.ocilion.com/opensource

11 Konformitätserklärung

Hiermit erklärt der Hersteller, dass die CE-Kennzeichnung an diesem Gerät in Übereinstimmung mit den grundlegenden Anforderungen und den übrigen einschlägigen Bestimmungen der folgenden Richtlinien angebracht wurde:

- 2014/53/EU - RED-Richtlinie
- 2009/125/EG - Ökodesign Richtlinie
- 2011/65/EU - RoHS-Richtlinie

Der vollständige Text der EU-Konformitätserklärung ist verfügbar unter

www.ocilion.com/ce

12 Technische Daten

Artikelinformationen	
Artikel-Nr.	STB-P520/020
Farbe	Schwarz
Gewicht	202 g
Abmessungen (B x H x T)	130 x 130 x 25 mm
Umgebungsbedingungen	
Temperatur	+5 - +40 °C
Feuchtigkeit	20 - 80 %
Leistung / Energieverbrauch	
Deep-Standby	0,3 W
Normalbetrieb	2,9 W
Unterstützte Format und Codecs	
Audio-Codecs	ac3, wma2, mp3, aac, aiff, pcm, wav, mp2, aif
Video-Codecs	xvid, m-jpeg, H.263, H.265, H.264, MPEG4, MPEG1, MPEG2, avc
Video-Auflösungen	1080p, 2160p, 720p, 576p, 1080i, 576i
Externe Anschlüsse	
<ul style="list-style-type: none"> ▪ 1 x Ethernet (RJ45) ▪ 1 x HDMI®-Ausgang ▪ 1 x USB 3.0 	<ul style="list-style-type: none"> ▪ 1 x S/PDIF optisch / 3,5 mm Klinke (Stereo) ▪ 1 x RS232 und IR Input (RJ12) ▪ 1 x Micro-SD-Kartenslot
Schnittstellen	
Bluetooth	5.0
Infrarot	36 KHz (RC-5:SAT2 / r-Step)
WLAN	IEEE 802.11 b/g/n/ac/ax (2,4 / 5 GHz)
WLAN-Sicherheit	WPA / WPA2 PSK
Kopierschutz	
DRM	Verimatrix Viewright
HDMI	HDCP 2.2

Tabelle 4: Technische Daten Set Top Box

Stromversorgung / Netzteil	
Name des Herstellers	Ocilion IPTV Technologies GmbH Schärdinger Straße 35 4910 Ried im Innkreis / AUSTRIA
Modellkennung	STB-P490/0
Eingangsspannung	100 - 240 V
Eingangswechselstromfrequenz	50 - 60 Hz
Ausgangsspannung	12,0 V
Ausgangsstrom	1,0 A
Ausgangsleistung	12,0 V
Durchschnittliche Effizienz im Betrieb (min)	83,26 %
Effizienz bei geringer Last (10 %) (min)	73,26 %
Leistungsaufnahme bei Nulllast (max)	0,1 W

Tabelle 5: Technische Daten Netzteil

Artikelinformationen	
Artikel-Nr.	T4HU2020/41k / T4HU2020/41kA
Farbe	Schwarz
Umgebungsbedingungen	
Temperatur	+5 - +40 °C
Feuchtigkeit	20 - 80 %
Angaben zum Funkstandard	
Frequenzband	2,402 - 2,480 GHz
Max. Sendeleistung	1 mW

Tabelle 6: Technische Daten Fernbedienung

Version: 2.3
Datum: 02.03.2023

Hersteller:
Ocilion IPTV Technologies GmbH
Schärdinger Straße 35 • 4910 Ried im Innkreis / AUSTRIA
Telefon: +43 7752 2144-0 • Internet: www.ocilion.com

 Im Zuge von Produktverbesserungen behalten wir uns vor, technische und optische Veränderungen an den in dieser Gebrauchsanleitung beschriebenen Geräten vorzunehmen. Die jeweils aktuelle Gebrauchsanleitung finden Sie unter www.ocilion.com/gebrauchsanleitungen. Irrtümer und Druckfehler vorbehalten.